

## Karta Projektowa - stwórz pokój dla Twojego dziecka!

- Narysuj, używając kratek, pokój Twojego dziecka. 1 kratka odpowiada wymiarowi 20x20 cm w rzeczywistości. Np. pokój ma wymiary 3x4m czyli 300x400cm, więc na kartce będzie to 15x20 krutek ( $300:20=15$  i  $400:20=20$ ).
- Wytnij bryły z dołączonych kartek.
- Możesz już urządzać pokój Twojego dziecka! Ułóż odpowiadające Ci bryły na wcześniej narysowanym planie pokoju.

### Pamiętaj!

- Uwzględnij wszystkie okna, drzwi i grzejniki oraz wszelkie wystające elementy zabudowy na wysokości planowanego ustawienia mebli, które znajdują się w pokoju.
- Uwzględnij wysokość parapetu, jeśli chcesz ustawić mebel pod oknem.
- Uwzględnij wysokość mebli w pomieszczeniach z niską ścianką kolankową (w pomieszczeniach ze skosami)
- Uwzględnij maksymalny i minimalny wysuw szuflady łóżka tak, żeby nie było problemu z jej otwieraniem.
- Wymiary brył wyrażone są w milimetrach i podane w kolejności szerokość x głębokość x wysokość.

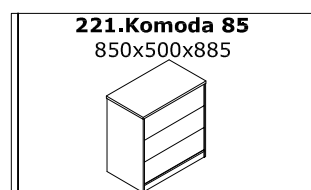
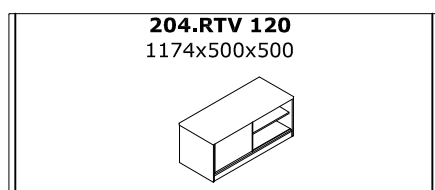
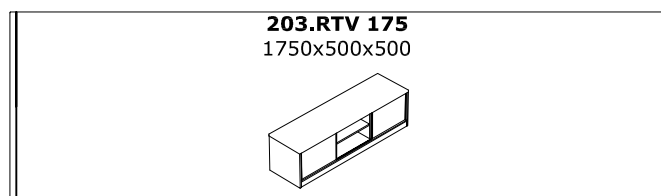
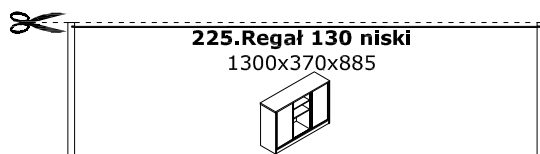
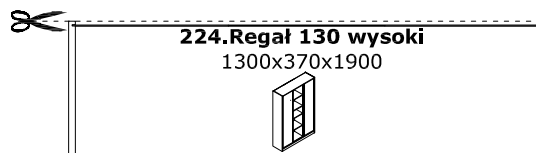
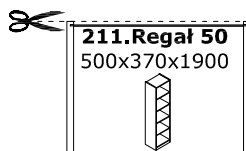
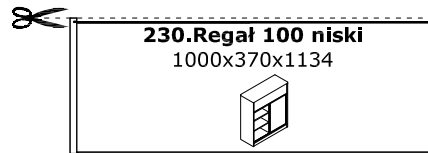
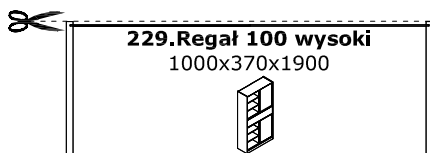
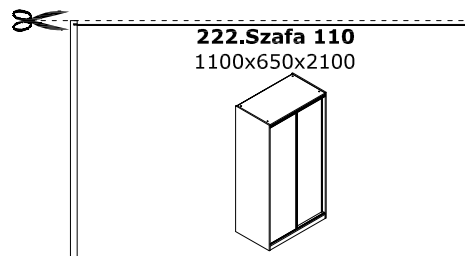
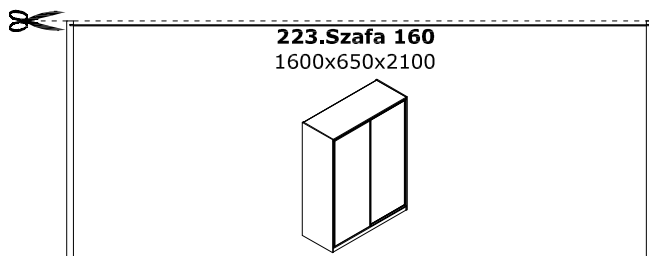

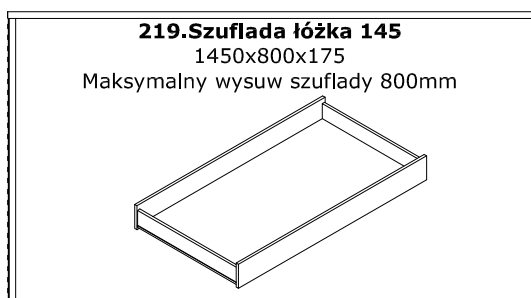
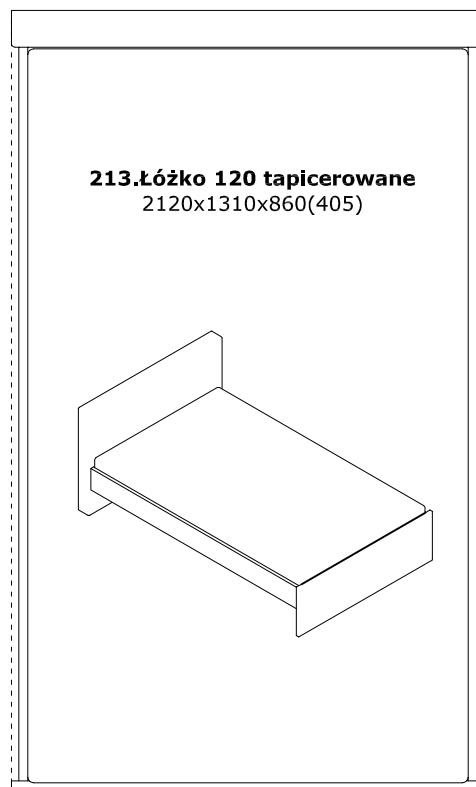
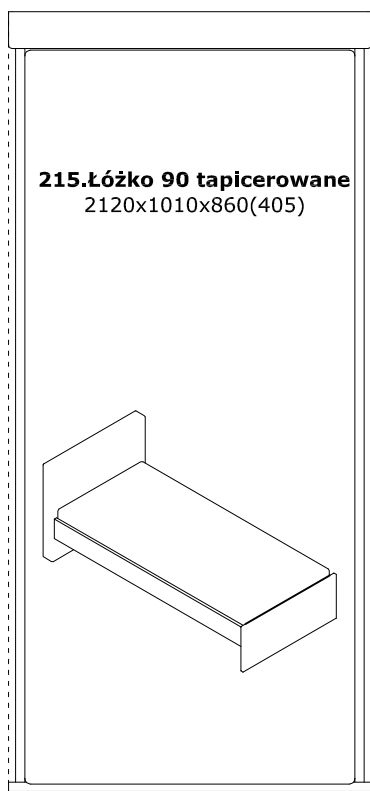
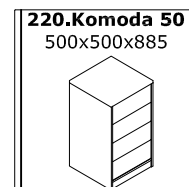
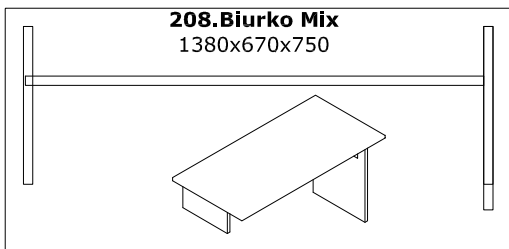
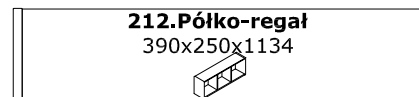
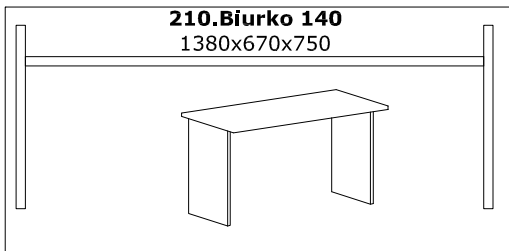

# Karta Projektowa - stwórz pokój dla Twojego dziecka!

20 cm  
20 cm

